



ERCOS



RADIATORI & SCALDASALVIETTE IDRAULICI E ELETTRICI



9010 - Bianco Lucido



9011 - Bianco Opaco



0345 - Grigio Titanio Goffrato



0355 - Grigio Ferro Goffrato

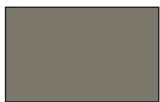

0358 - Fango Goffrato



0356 - Sabbia Goffrato



4900 - Nero Opaco

A causa degli imprescindibili limiti di stampa, le finiture riportate sono puramente indicative.

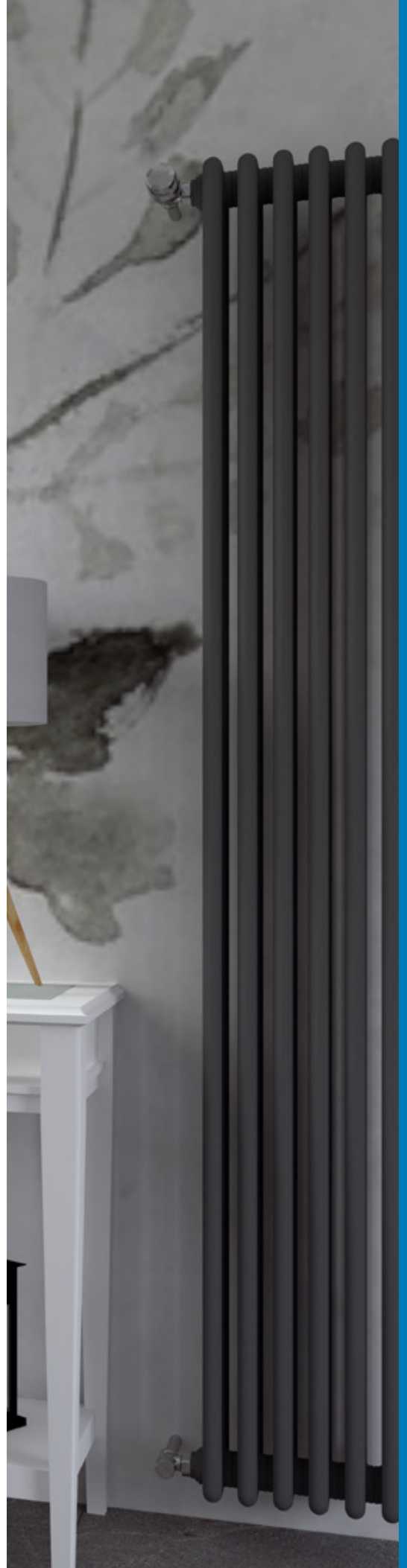

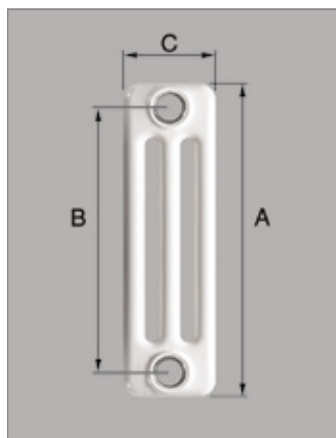
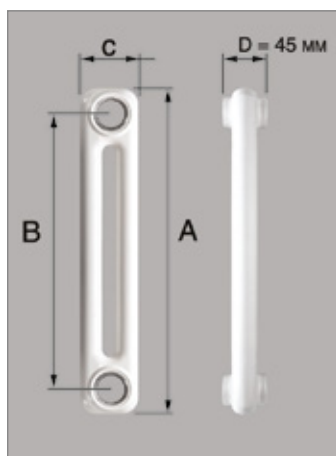

COMBY - RADIATORI TUBOLARI IN ACCIAIO SCOMPONIBILI							
2 COLONNE							
CODICE	MODELLO	A mm	B mm	C mm	WATT ΔT 50°C	CODICE FORNITORE	PREZZO €
	2/300	292	235	66	24	ATCOMS901002010300	31,03
	2/400	392	335	66	30	ATCOMS901002010400	35,14
	2/500	492	435	66	37	ATCOMS901002010500	30,54
	2/600	592	535	66	44	ATCOMS901002010600	32,68
	2/750	742	685	66	54	ATCOMS901002010750	34,35
	2/900	892	835	66	64	ATCOMS901002010900	37,15
	2/1000	992	935	66	70	ATCOMS901002011000	39,45
	2/1500	1492	1435	66	104	ATCOMS901002011500	54,70
	2/1800	1792	1735	66	124	ATCOMS901002011800	59,40
	2/2000	1992	1935	66	139	ATCOMS901002012000	65,90
	2/2200	2192	2135	66	153	ATCOMS901002012200	82,90
	2/2500	2492	2435	66	176	ATCOMS901002012500	87,00
MODELLI SPECIALI SOSTITUZIONE ALLUMINIO							
	2/560	557	500	66	41	ATCOMS901002010560	32,00
	2/660	657	600	66	48	ATCOMS901002010660	32,86
	2/860	857	800	66	61	ATCOMS901002010860	35,81
MODELLI SPECIALI SOSTITUZIONE GHISA							
	2/680	680	623	66	50	ATCOMS901002010680	32,86
	2/870	870	813	66	62	ATCOMS901002010870	35,81
3 COLONNE							
	3/300	292	235	107	33	ATCOMS901003010300	37,64
	3/400	392	335	107	43	ATCOMS901003010400	38,14
	3/500	492	435	107	52	ATCOMS901003010500	38,14
	3/600	592	535	107	62	ATCOMS901003010600	32,18
	3/630	629	572	107	65	ATCOMS901003010630	39,45
	3/750	742	685	107	75	ATCOMS901003010750	35,50
	3/900	892	835	107	89	ATCOMS901003010900	40,44
	3/1000	992	935	107	98	ATCOMS901003011000	44,56
	3/1500	1492	1435	107	142	ATCOMS901003011500	72,70
	3/1800	1792	1735	107	168	ATCOMS901003011800	84,20
	3/2000	1992	1935	107	185	ATCOMS901003012000	90,80
	3/2200	2192	2135	107	203	ATCOMS901003012200	123,80
	3/2500	2492	2435	107	228	ATCOMS901003012500	123,80
MODELLI SPECIALI SOSTITUZIONE ALLUMINIO							
	3/560	557	500	107	58	ATCOMS901003010560	36,54
	3/660	657	600	107	68	ATCOMS901003010660	32,18
	3/760	757	700	107	76	ATCOMS901003010760	38,79
	3/860	857	800	107	86	ATCOMS901003010860	38,79
MODELLI SPECIALI SOSTITUZIONE GHISA							
	3/680	680	623	107	70	ATCOMS901003010680	33,85
	3/870	870	813	107	87	ATCOMS901003010870	38,79

Teste in acciaio stampato, spessore 1,5 mm; Tubi in acciaio diametro di 25 mm; Pressione massima di esercizio: 6 bar; Temperatura massima d'esercizio: 95°; Colore standard: bianco RAL9010 (disponibili altre colorazioni con supplemento, consultabili all'inizio della sezione); Fornitura standard: batterie fino a max 30 el. per modelli di altezza fino a 1000 mm, batterie fino a max 15 el. per modelli di altezza superiore a 1000 mm; Per ordinare le batterie di radiatori sostituire allo 01 (prima delle ultime 4 cifre che compongono l'altezza) il numero degli elementi desiderati. (Esempio per ordinare un Comby 2 colonne H.300 in batteria assemblati da 5 elementi il codice è: ATCOMS901002050300). **I prezzi sopra riportati sono riferiti ad un singolo elemento senza tappi e riduzioni.**

Fornitura e montaggio in fabbrica di 4 riduzioni da 1/2" con valvolina di sfiato e tappino forniti a parte, per ogni batteria +7%.

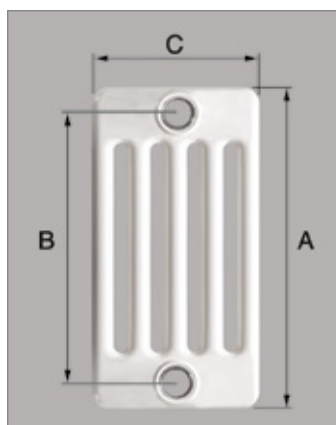
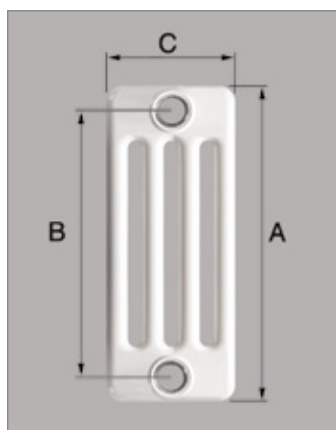

COMBY - RADIATORI TUBOLARI IN ACCIAIO SCOMPONIBILI

4 COLONNE

CODICE	MODELLO	A mm	B mm	C mm	WATT ΔT 50°C	CODICE FORNITORE	PREZZO €
	4/300	292	235	148	44	ATCOMS901004010300	42,18
	4/400	392	335	148	56	ATCOMS901004010400	44,22
	4/500	492	435	148	68	ATCOMS901004010500	41,25
	4/600	592	535	148	80	ATCOMS901004010600	37,95
	4/630	629	572	148	84	ATCOMS901004010630	45,16
	4/750	742	685	148	99	ATCOMS901004010750	42,92
	4/900	892	835	148	117	ATCOMS901004010900	48,70
	4/1000	992	935	148	129	ATCOMS901004011000	52,90
	4/1500	1492	1435	148	184	ATCOMS901004011500	84,20
	4/1800	1792	1735	148	217	ATCOMS901004011800	97,40
	4/2000	1992	1935	148	238	ATCOMS901004012000	109,00
	4/2200	2192	2135	148	258	ATCOMS901004012200	145,30
	4/2500	2492	2435	148	289	ATCOMS901004012500	145,30

MODELLI SPECIALI SOSTITUZIONE ALLUMINIO

	4/560	557	500	148	76	ATCOMS901004010560	42,48
	4/660	657	600	148	88	ATCOMS901004010660	39,62
	4/760	757	700	148	100	ATCOMS901004010760	45,40
	4/860	857	800	148	113	ATCOMS901004010860	45,40

MODELLI SPECIALI SOSTITUZIONE GHISA

	4/680	680	623	148	91	ATCOMS901004010680	39,62
	4/870	870	813	148	114	ATCOMS901004010870	46,20

5 COLONNE

	5/300	292	235	189	54	ATCOMS901005010300	82,20
	5/400	392	335	189	69	ATCOMS901005010400	72,80
	5/500	492	435	189	85	ATCOMS901005010500	70,10
	5/600	592	535	189	99	ATCOMS901005010600	74,30
	5/750	742	685	189	121	ATCOMS901005010750	80,90
	5/900	892	835	189	141	ATCOMS901005010900	89,20
	5/1000	992	935	189	155	ATCOMS901005011000	92,50
	5/1500	1492	1435	189	221	ATCOMS901005011500	125,50
	5/1800	1792	1735	189	259	ATCOMS901005011800	143,60
	5/2000	1992	1935	189	285	ATCOMS901005012000	158,50
	5/2200	2192	2135	189	310	ATCOMS901005012200	189,80
	5/2500	2492	2435	189	346	ATCOMS901005012500	189,80

MODELLI SPECIALI SOSTITUZIONE ALLUMINIO

	5/560	557	500	189	94	ATCOMS901005010560	71,00
	5/660	657	600	189	108	ATCOMS901005010660	78,40
	5/860	857	800	189	137	ATCOMS901005010860	85,90

MODELLI SPECIALI SOSTITUZIONE GHISA

	5/680	680	623	189	112	ATCOMS901005010680	78,40
	5/870	870	813	189	138	ATCOMS901005010870	87,50

Teste in acciaio stampato, spessore 1,5 mm; Tubi in acciaio diametro di 25 mm; Pressione massima di esercizio: 6 bar; Temperatura massima d'esercizio: 95°; Colore standard: bianco RAL9010 (disponibili altre colorazioni con supplemento, consultabili all'inizio della sezione); Fornitura standard: batterie fino a max 30 el. per modelli di altezza fino a 1000 mm, batterie fino a max 15 el. per modelli di altezza superiore a 1000 mm; Per ordinare le batterie di radiatori sostituire allo 01 (prima delle ultime 4 cifre che compongono l'altezza) il numero degli elementi desiderati. (Esempio per ordinare un Comby 5 colonne H.300 in batteria assemblati da 5 elementi il codice è: ATCOMS90100501050300).

I prezzi sopra riportati sono riferiti ad un singolo elemento senza tappi e riduzioni.

Fornitura e montaggio in fabbrica di 4 riduzioni da 1/2" con valvolina di sfiato e tappino forniti a parte, per ogni batteria +7%.

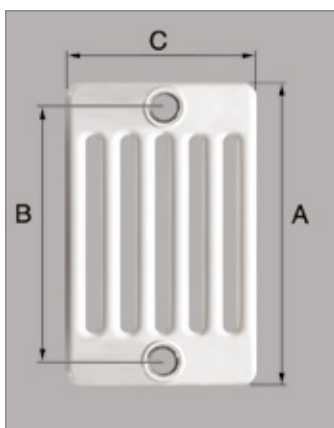

COMBY - RADIATORI TUBOLARI IN ACCIAIO SCOMPONIBILI							
6 COLONNE							
CODICE	MODELLO	A mm	B mm	C mm	WATT ΔT 50°C	CODICE FORNITORE	PREZZO €
	6/300	292	235	230	63	ATCOMS901006010300	85,90
	6/400	392	335	230	83	ATCOMS901006010400	78,10
	6/500	492	435	230	102	ATCOMS901006010500	77,60
	6/600	592	535	230	120	ATCOMS901006010600	84,20
	6/750	742	685	230	147	ATCOMS901006010750	89,20
	6/900	892	835	230	173	ATCOMS901006010900	95,80
	6/1000	992	935	230	190	ATCOMS901006011000	102,30
	6/1500	1492	1435	230	269	ATCOMS901006011500	148,60
	6/1800	1792	1735	230	313	ATCOMS901006011800	179,90
	6/2000	1992	1935	230	341	ATCOMS901006012000	194,80
	6/2200	2192	2135	230	371	ATCOMS901006012200	236,00
	6/2500	2492	2435	230	405	ATCOMS901006012500	236,00

MODELLI SPECIALI SOSTITUZIONE ALLUMINIO							
	6/560	557	500	230	114	ATCOMS901006010560	80,90
	6/660	657	600	230	132	ATCOMS901006010660	85,90
	6/860	857	800	230	167	ATCOMS901006010860	94,10

MODELLI SPECIALI SOSTITUZIONE GHISA							
	6/680	680	623	230	136	ATCOMS901006010680	85,90
	6/870	870	813	230	169	ATCOMS901006010870	94,10

Teste in acciaio stampato, spessore 1,5 mm; Tubi in acciaio diametro di 25 mm; Pressione massima di esercizio: 6 bar; Temperatura massima d'esercizio: 95°; Colore standard: bianco RAL9010 (disponibili altre colorazioni con supplemento, consultabili all'inizio della sezione); Fornitura standard: batterie fino a max 30 el. per modelli di altezza fino a 1000 mm, batterie fino a max 15 el. per modelli di altezza superiore a 1000 mm; Per ordinare le batterie di radiatori aggiungere dopo il codice fornitore il numero degli elementi che compongono la batteria. (Esempio per ordinare un Comby 6 colonne H.300 in batteria assemblati da 5 elementi il codice è: ATCOMS901006050300). **I prezzi sopra riportati sono riferiti ad un singolo elemento senza tappi e riduzioni.**

Fornitura e montaggio in fabbrica di 4 riduzioni da 1/2" con valvolina di sfiato e tappino forniti a parte, per ogni batteria +7%.



ACCESSORI RADIATORI ACCIAIO				
PER COMBY				
CODICE	DESCRIZIONE	MISURA	CODICE FORNITORE	PREZZO €
0154709	Kit blister con riduzioni verniciate, tappino cieco e valvolina di sfiato	1/2"	SK1/2	17,85
0154712		3/8"	SK3/8	20,65
0154711	Kit blister con riduzioni verniciate, tappino cieco, valvolina di sfiato e mensola verniciata da 170 mm	1/2"	SK1/2M	19,78
0050532	Nipples per giunzione COMBY/AT-OPX (conf. 2 pezzi)		SKCOM	14,83
0050533	Guarnizione per nipples Comby (conf. 10 pezzi)		SKGUS	14,83
0733321	Diaframma Comby (obbligatorio nel caso di altezze maggiori di 900 mm con montaggio basso/basso) - Confezione da 10 pezzi		SKMVDIA	76,30
0154678	Coppia mensola verniciate (usare 1 kit ogni 50 kg), per mod. 2 e 3 colonne	8,7 x 170 mm	RVMEN1	4,74
0154679	Coppia mensola verniciate (usare 1 kit ogni 50 kg), per mod. 4, 5 e 6 colonne	8,7 x 220 mm	RVMEN2	6,00



Verniciatura standard RAL 9010. Fornito con attacchi da 1/2" e comprensivo di valvolina di sfiato e kit di fissaggio



Verniciatura standard RAL 9010 (disponibili altre colorazioni con supplemento, consultabili all'inizio della sezione). Fornito con attacchi da 1/2" e comprensivo di valvolina di sfiato e kit di fissaggio

SCALDASALVIETTE							
TEKNO BIANCO							
CODICE	ALTEZZA mm	LARGHEZZA mm	INTERASSE mm	WATT ΔT 50°C	TUBI n	CODICE FORNITORE	PREZZO €
0152877	770	450	400	334	17	ASTEKF901004500770	152,60
0152881	770	500	450	367	17	ASTEKF901005000770	156,90
0152885	770	550	500	401	17	ASTEKF901005500770	176,50
0152889	770	600	550	434	17	ASTEKF901006000770	183,10
0152893	770	750	700	541	17	ASTEKF901007500770	207,00
0152878•	1200	450	400	490	25	ASTEKF901004501200	216,00
0152882•	1200	500	450	543	25	ASTEKF901005001200	225,00
0152886	1200	550	500	596	25	ASTEKF901005501200	253,00
0152890•	1200	600	550	650	25	ASTEKF901006001200	258,00
0152894	1200	750	700	808	25	ASTEKF901007501200	312,00
0152879	1500	450	400	608	32	ASTEKF901004501500	266,00
0152883•	1500	500	450	672	32	ASTEKF901005001500	273,00
0152887•	1500	550	500	737	32	ASTEKF901005501500	292,00
0152891•	1500	600	550	801	32	ASTEKF901006001500	301,00
0152895	1500	750	700	1036	32	ASTEKF901007501500	384,00
0152880	1800	450	400	720	36	ASTEKF901004501800	308,00
0152884•	1800	500	450	793	36	ASTEKF901005001800	312,00
0152888	1800	550	500	865	36	ASTEKF901005501800	343,00
0152892•	1800	600	550	938	36	ASTEKF901006001800	349,00
0152896•	1800	750	700	1149	36	ASTEKF901007501800	436,00
MONICA BIANCO							
0152814	783	390	350	308	18	ASMONF901004000770	166,70
0152818	783	440	400	348	18	ASMONF901004500770	178,30
0152822	783	490	450	388	18	ASMONF901005000770	203,00
0152826	783	540	500	427	18	ASMONF901005500770	210,00
0152830	783	590	550	467	18	ASMONF901006000770	217,00
0152834	783	740	700	587	18	ASMONF901007500770	261,00
0152838	783	990	950	786	18	ASMONF901010000770	336,00
0152815•	1190	390	350	479	27	ASMONF901004001200	213,00
0152819	1190	440	400	538	27	ASMONF901004501200	268,00
0152823•	1190	490	450	598	27	ASMONF901005001200	256,00
0152827	1190	540	500	657	27	ASMONF901005501200	272,00
0152831	1190	590	550	716	27	ASMONF901006001200	302,00
0152835	1190	740	700	894	27	ASMONF901007501200	407,00
0152839	1190	990	950	1190	27	ASMONF901010001200	517,00
0152816•	1486	390	350	583	35	ASMONF901004001500	260,00
0152820	1486	440	400	658	35	ASMONF901004501500	279,00
0152824•	1486	490	450	733	35	ASMONF901005001500	291,00
0152828	1486	540	500	808	35	ASMONF901005501500	300,00
0152832	1486	590	550	883	35	ASMONF901006001500	324,00
0152836	1486	740	700	1108	35	ASMONF901007501500	468,00
0152840	1486	990	950	1483	35	ASMONF901010001500	643,00
0152817•	1782	390	350	716	41	ASMONF901004001800	279,00
0152821	1782	440	400	800	41	ASMONF901004501800	374,00
0152825•	1782	490	450	884	41	ASMONF901005001800	340,00
0152829	1782	540	500	968	41	ASMONF901005501800	369,00
0152833•	1782	590	550	1052	41	ASMONF901006001800	384,00
0152837•	1782	740	700	1304	41	ASMONF901007501800	536,00
0152841	1782	990	950	1724	41	ASMONF901010001800	765,00



SCALDASALVIETTE							
OPERA BIANCO							
CODICE	ALTEZZA mm	LARGHEZZA mm	INTERASSE mm	WATT Δ T 50°C	TUBI n	CODICE FORNITORE	PREZZO €
0066265	770	400	350	296	16	ASOPEF901004000770	148,70
0635214	770	450	400	328	16	ASOPEF901004500770	128,70
0244555	770	500	450	345	16	ASOPEF901005000770	130,90
0635218	770	550	500	376	16	ASOPEF901005500770	163,00
0244556	770	600	550	408	16	ASOPEF901006000770	155,80
0066269	770	650	600	440	16	ASOPEF901006500770	185,60
0066273	770	750	700	504	16	ASOPEF901007500770	201,00
0066266	1200	400	350	435	23	ASOPEF901004001200	176,60
0635215	1200	450	400	467	23	ASOPEF901004501200	186,20
0244557	1200	500	450	500	23	ASOPEF901005001200	177,70
0635219	1200	550	500	549	23	ASOPEF901005501200	204,00
0244558	1200	600	550	598	23	ASOPEF901006001200	235,00
0066270	1200	650	600	633	23	ASOPEF901006501200	248,00
0066274	1200	750	700	699	23	ASOPEF901007501200	275,00
0066267	1500	400	350	530	30	ASOPEF901004001500	240,00
0244559	1500	500	450	630	30	ASOPEF901005001500	217,00
0635216	1500	450	400	583	30	ASOPEF901004501500	225,00
0635220	1500	550	500	690	30	ASOPEF901005501500	250,00
0244560	1500	600	550	751	30	ASOPEF901006001500	261,00
0066271	1500	650	600	796	30	ASOPEF901006501500	325,00
0066275	1500	750	750	916	30	ASOPEF901007501500	414,00
0066268	1800	400	350	618	33	ASOPEF901004001800	301,00
0635217	1800	450	400	668	33	ASOPEF901004501800	247,00
0244561	1800	500	450	727	33	ASOPEF901005001800	258,00
0635221	1800	550	500	793	33	ASOPEF901005501800	301,00
0244562	1800	600	550	860	33	ASOPEF901006001800	301,00
0066272	1800	650	600	922	33	ASOPEF901006501800	378,00
0066276	1800	750	700	1037	33	ASOPEF901007501800	458,00

Verniciatura standard RAL 9010 (disponibili altre colorazioni con supplemento, consultabili all'inizio della sezione). Fornito con attacchi da 1/2" e comprensivo di valvolina di sfiato e kit di fissaggio



OPERA NERO							
0034629	770	500	450	345	16	ASOPEM490005000770	249,00
0034633	770	600	550	408	16	ASOPEM490006000770	360,00
0034630	1200	500	450	500	23	ASOPEM490005001200	317,00
0034634	1200	600	550	598	23	ASOPEM490006001200	399,00
0034631	1500	500	450	630	30	ASOPEM490005001500	360,00
0034635	1500	600	550	751	30	ASOPEM490006001500	414,00
0032521	1800	500	450	727	33	ASOPEM490005001800	461,00
0034636	1800	600	550	860	33	ASOPEM490006001800	480,00

Fornito con attacchi da 1/2" e comprensivo di kit di fissaggio, kit valvola e detentore termostattabile con attacco da 1/2" in finitura nero opaco, e coppia di raccordi per tubo multistrato Ø16 mm



SCALDASALVIETTE							
TEKNO CROMATO							
CODICE	ALTEZZA mm	LARGHEZZA mm	INTERASSE mm	WATT $\Delta T 50^{\circ}C$	TUBI n	CODICE FORNITORE	PREZZO €
0152853	780	450	400	234	18	ASTCRF930004500770	316,00
0152857	780	500	450	256	18	ASTCRF930005000770	324,00
0152854	1200	450	400	348	27	ASTCRF930004501200	375,00
0152858	1200	500	450	382	27	ASTCRF930005001200	423,00
0152855	1510	450	400	437	35	ASTCRF930004501500	505,00
0152859	1510	500	450	478	35	ASTCRF930005001500	546,00
0152856	1800	450	400	520	41	ASTCRF930004501800	518,00
0152860	1800	500	450	573	41	ASTCRF930005001800	671,00

Fornito con attacchi da 1/2" e comprensivo di valvolina di sfiato e kit di fissaggio



ELETTRA DIGITALE							
BIANCO CON TERMOSTATO REGOLABILE							
CODICE	ALTEZZA mm	LARGHEZZA mm	INTERASSE mm	WATT $\Delta T 50^{\circ}C$	TUBI n	CODICE FORNITORE	PREZZO €
0185974•	770	500	450	300	11 + 5	ASOPSD901005000770	410,00
0185975•	1200	500	450	500	11 + 6 + 6	ASOPSD901005001200	452,00
0185976•	1500	500	450	700	15 + 9 + 6	ASOPSD901005001500	479,00
0185977•	1800	500	450	900	9 + 9 + 9 + 6	ASOPSD901005001800	518,00

Tubi Ø 22. Fornitura Standard: termostato montato a dx.

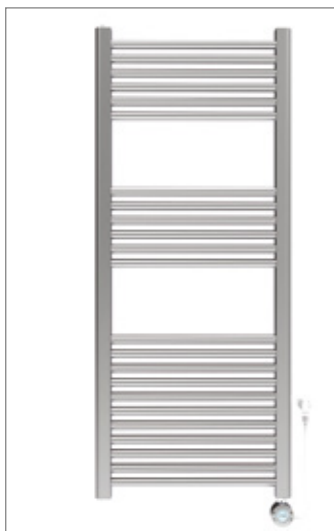

CROMATO CON TERMOSTATO REGOLABILE							
CODICE	ALTEZZA mm	LARGHEZZA mm	INTERASSE mm	WATT $\Delta T 50^{\circ}C$	TUBI n	CODICE FORNITORE	PREZZO €
0185978	700	500	450	300	11 + 5	ASOPSD930005000770	633,00
0185979	1200	500	450	500	11 + 6 + 6	ASOPSD930005001200	702,00
0185980	1500	500	450	700	15 + 9 + 6	ASOPSD930005001500	777,00
0185981	1800	500	450	900	9 + 9 + 9 + 6	ASOPSD930005001800	831,00

Tubi Ø 22. Fornitura Standard: termostato montato a dx.

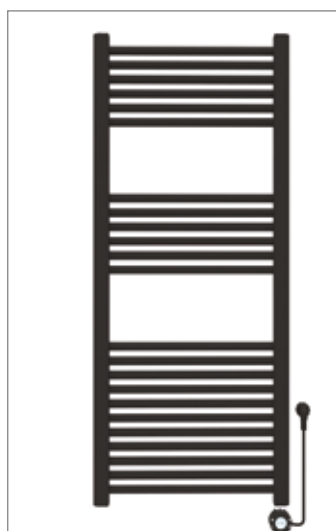

ELETTRA DIGITALE							
NERO CON TERMOSTATO REGOLABILE							
CODICE	ALTEZZA mm	LARGHEZZA mm	INTERASSE mm	WATT Δ T 50°C	TUBI n	CODICE FORNITORE	PREZZO €
0185970	770	500	450	300	11 + 5	ASOPSD490005000770	504,00
0185971	1200	500	450	500	11 + 6 + 6	ASOPSD490005001200	539,00
0185972	1500	500	450	700	15 + 9 + 6	ASOPSD490005001500	593,00
0185973	1800	500	450	900	9 + 9 + 9 + 6	ASOPSD490005001800	625,00

Tubi Ø 22. Fornitura Standard: termostato montato a dx.



ACCESSORI SCALDASALVIETTE			
COMPLEMENTI E VALVOLE D'ARREDO			
CODICE	DESCRIZIONE	CODICE FORNITORE	PREZZO €
0635178	Kit cromato valvola e detentore termostaticizzabile attacco da 1/2 x 3/4 eurocono	SKVAL6	80,20
0635177	Testa termostatica d'Arredo in ABS cromato	SKTTS6	39,44
0143644	Kit con valvola e detentore a squadra da 1/2" x 3/4" Eurocono con testa termostatica	SKVAT5	108,90
0032523	Testa termostatica d'arredo in ABS nero opaco	SKTTS64900	38,80
0010813	Set copritubo 70 mm cromato, con flangia (conf. 2 pezzi)	SKCTBC0070	37,08
0032522	Set copritubo 70 mm nero opaco, con flangia (conf. 2 pezzi)	SKCTBK0070	39,15
0006279	Set copritubo 70 mm bianco, con flangia (conf. 2 pz)	SKCTBB0070	35,02
0386953	Kit di montaggio standard in plastica per scaldasalviette Tekno e Opera RAL 9010	SKSCA2	61,00
0154701	Appendino RAL9010 (2 pz)	SAAP1	52,70
0154702	Appendino cromato (2 pz)	SAAP2	75,20